

Organisationstheoretische Perspektiven in Bezug auf die aktuelle Lage der Gesundheitsversorgung im ländlichen Raum

*What can Organizational Behaviour tell us
about the challenges and opportunities
for health care in rural regions?*

Dr. Christa Weßel MPH

Vortrag | Talk

FB4 Soziale Arbeit & Gesundheit | F4 Health & Social Work
Fachhochschule Frankfurt am Main | University of Applied Sciences

22 November 2013

abrufbar | available via

http://www.christa-wessel.de/files/Publikationen/cw20131122_obruralhc.pdf



Überblick

- ❑ "Schwester Anna und der Verbandswechsel"
- ❑ Der Bedarf nach neuen Wegen in der Gesundheitsversorgung
- ❑ Organisationstheorie (OB): Konzepte & Ansätze
- ❑ Herausforderungen & Chancen in der Gesundheitsversorgung im ländlichen Raum
- ❑ OB, eHealth & Diversity: ein Weg in die Zukunft?
- ❑ *Synopsis & Dialogue*

"Schwester Anna und der Verbandswechsel"



Story Telling eHealth

[SS2013 im Seminar "Strategisches Management in Gesundheitseinrichtungen", HSFD]







Regionalatlas Deutschland

Regionalatlas Deutschland Indikatoren des Themenbereichs "Bevölkerung"

Bevölkerungsdichte (Einwohner je qkm)
[Anzahl]

Jahr: 2011

Kreise und kreisfreie Städte
5 Klassen, gleiche Besetzungen

| Farbe | Wert [Anzahl] | Anzahl |
|---|-----------------------|--------|
|  | 38,1 bis unter 107,3 | 81 |
|  | 107,3 bis unter 155,3 | 80 |
|  | 155,3 bis unter 280,2 | 80 |
|  | 280,2 bis unter 868,1 | 81 |
|  | 868,1 bis 4.435,7 | 80 |
|  | Keine Daten vorhanden | 0 |
|  | Nicht selektiert | 0 |

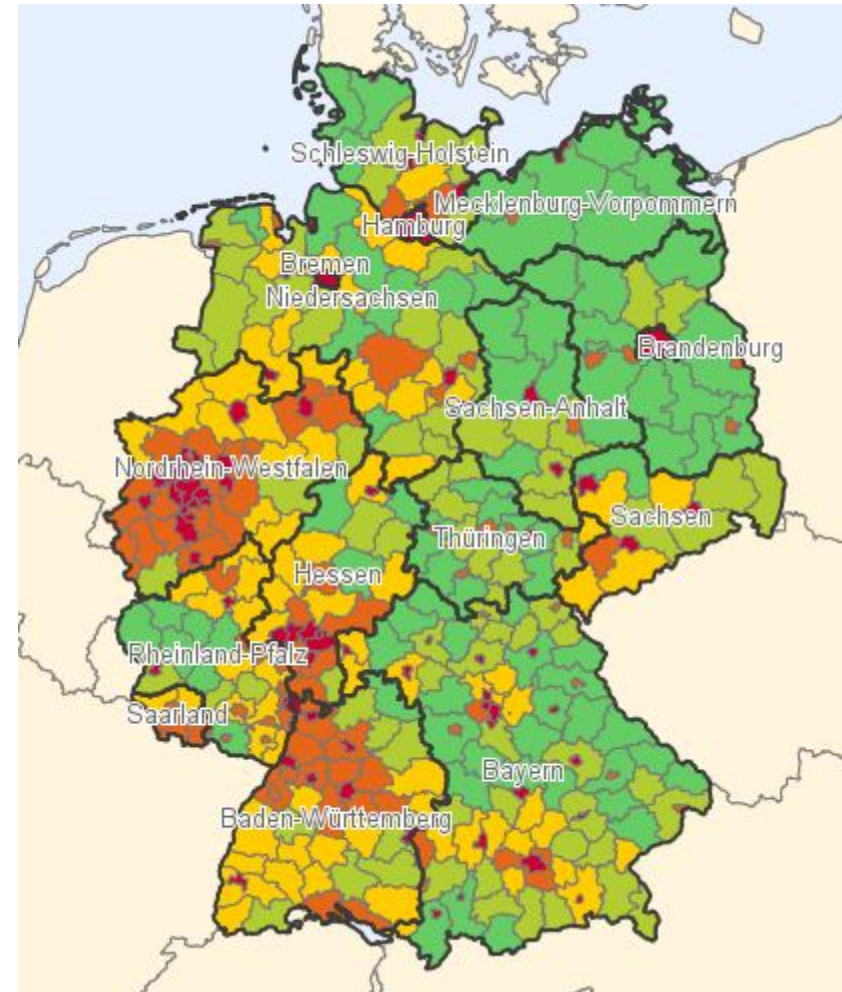

<https://www-genesis.destatis.de/gis/genView?GenMLURL=https://www-genesis.destatis.de/regatlas/ai002-1.xml&CONTEXT=REGATLAS01> [21.11.2013]

Wo keine Bevölkerung ist ...



... ist keine Infrastruktur?

... ist keine Gesundheitsversorgung?



Gesundheitssystem

- ✓ Förderung
- ✓ Erhalt
- ✓ Wiederherstellung
von
Gesundheit

Akteure im Gesundheitswesen

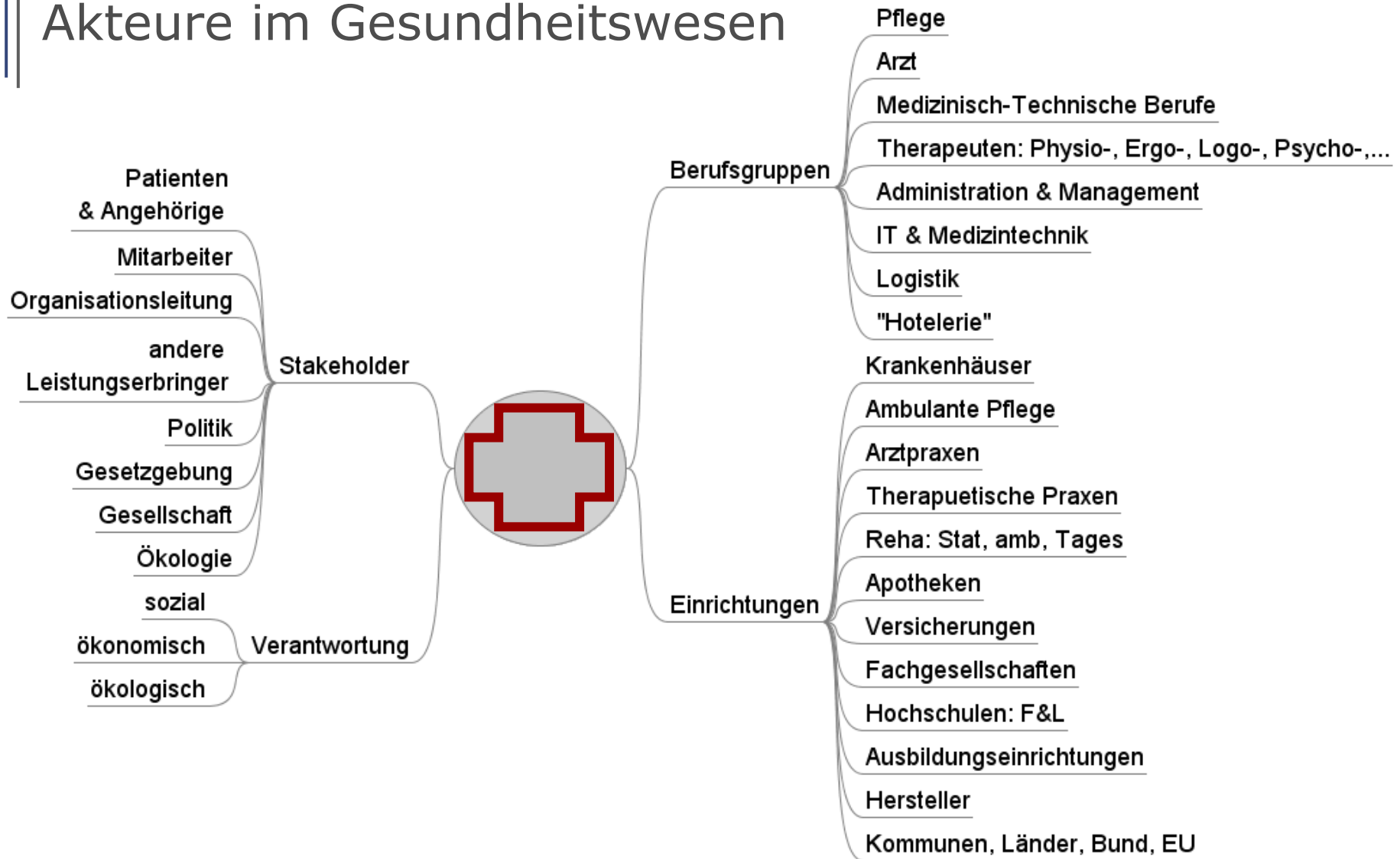

Sektoren oder das „Doctor-Nurse-Game“

- o Prävention
- o Akutversorgung
- o Rehabilitation
- o Pflege

- o Ambulant
- o Stationär & Vor-/Nach-
- o Teilstationär
- o Tagespflege / -Klinik



Inhaltsverzeichnis [Verbergen]

- 1 Klassische Ansätze
 - 1.1 Bürokratieansatz
 - 1.2 Scientific Management und Taylorismus
 - 1.3 Administrations- und Managementlehre
 - 1.4 Betriebswirtschaftliche Organisationslehre
- 2 Verhaltensorientierte Ansätze
 - 2.1 Organizational Behaviour
 - 2.2 Human-Relations-Ansatz
 - 2.3 Organisationsentwicklung
 - 2.4 Motivationstheoretische Ansätze
 - 2.5 Der ästhetische Ansatz der Organisationsforschung
- 3 Entscheidungsorientierte Ansätze
 - 3.1 Entscheidungslogisch-orientierte Ansätze
 - 3.2 Entscheidungsprozess-orientierte Ansätze
 - 3.3 Theorien des Entscheidungsverhaltens
- 4 Situative Ansätze
 - 4.1 Analytische Varianten und pragmatische Varianten
- 5 Systemorientierte Ansätze
 - 5.1 Systemtheoretisch-kybernetischer Ansatz
 - 5.2 Soziologie
 - 5.3 Soziotechnischer Ansatz
 - 5.4 Soziosystemischer Ansatz
- 6 Anwendung in der Führung
- 7 Literatur
- 8 Weblinks
- 9 Einzelnachweise

Organisationstheorie (en. *Organizational Behaviour*, OB)

+ BWL Methoden

+ Change Management



[Wikipedia „Organisationstheorie“]

Systeme streben nach Stabilität und verändern sich



Zum Beispiel

- o biologische
 - o technische
 - o sozio-technische
 - o komplexe
- komplexe sozio-technische Systeme

Organisationsentwicklung & Change Management

OE:

Wenn es den Menschen gut geht, geht es dem Unternehmen gut.



OE:

- o Product, People, Planet
- o Empowerment
- o Action Research

CM:

Wenn es dem Unternehmen gut geht, geht es den Menschen gut.



CM:

- o Product
- o Change
- o Behavioral Science



Konzepte & Ansätze in Veränderungsprozessen

- o Der Klient kennt die Lösung.
 - o „Das Ganze ist größer als die Summe seiner Teile.“ [Aristoteles]
 - o Datengewinnung: „Nicht alles was messbar ist, ist relevant; nicht alles was relevant ist, ist messbar.“ [Deming]
 - o Jede Analyse ist auch eine Intervention. (Hawthorne-Effekt)
-
- ↪ Action Research [Levin]
 - ↪ Lernende Organisationen [Senge]
 - ↪ Balanced Scorecard [Kaplan/Norton]
 - ↪ Neues St Galler Management Modell [Rüegg-Sturm]

Architektur eines Veränderungsprozesses

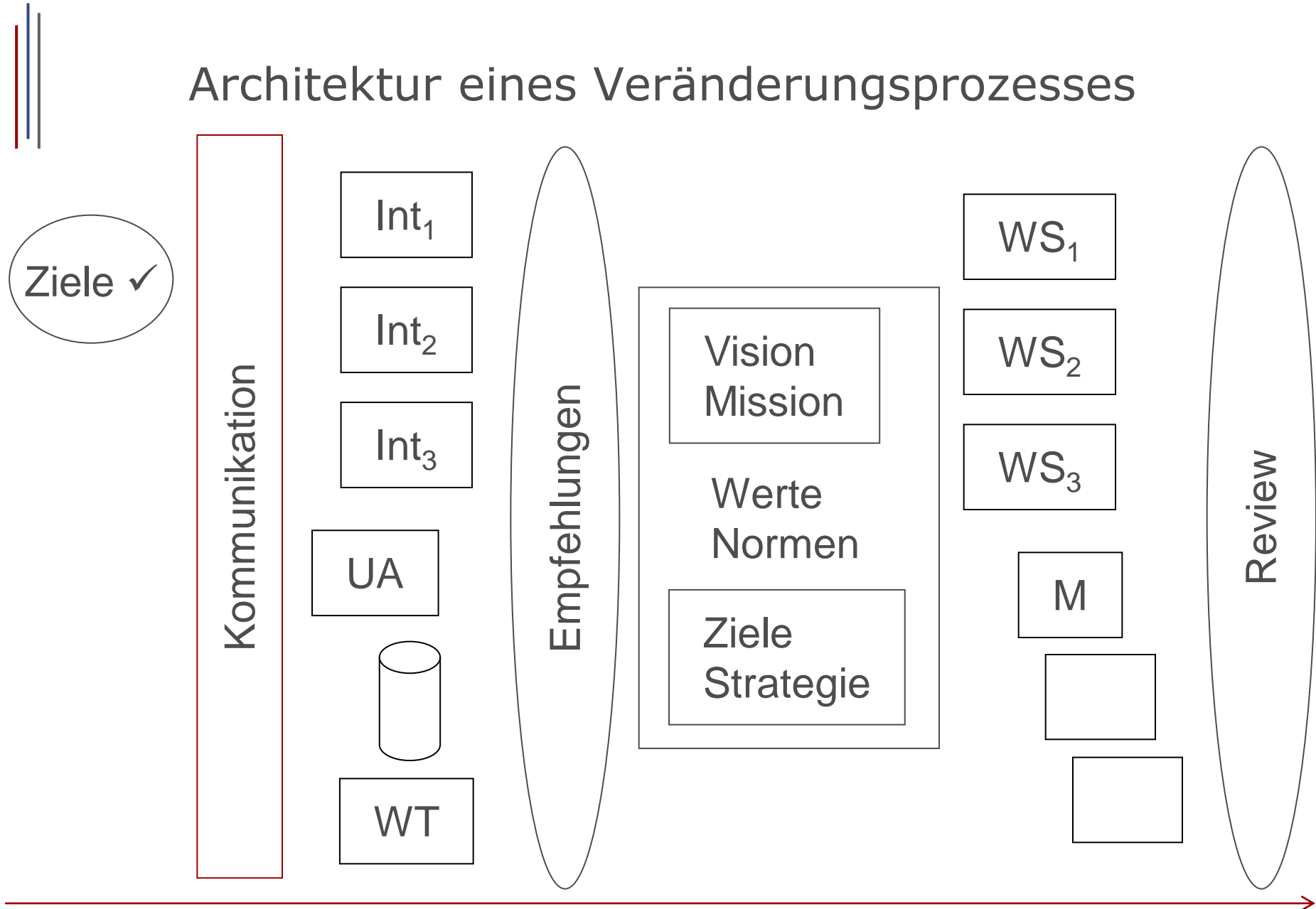

Herausforderungen & Chancen

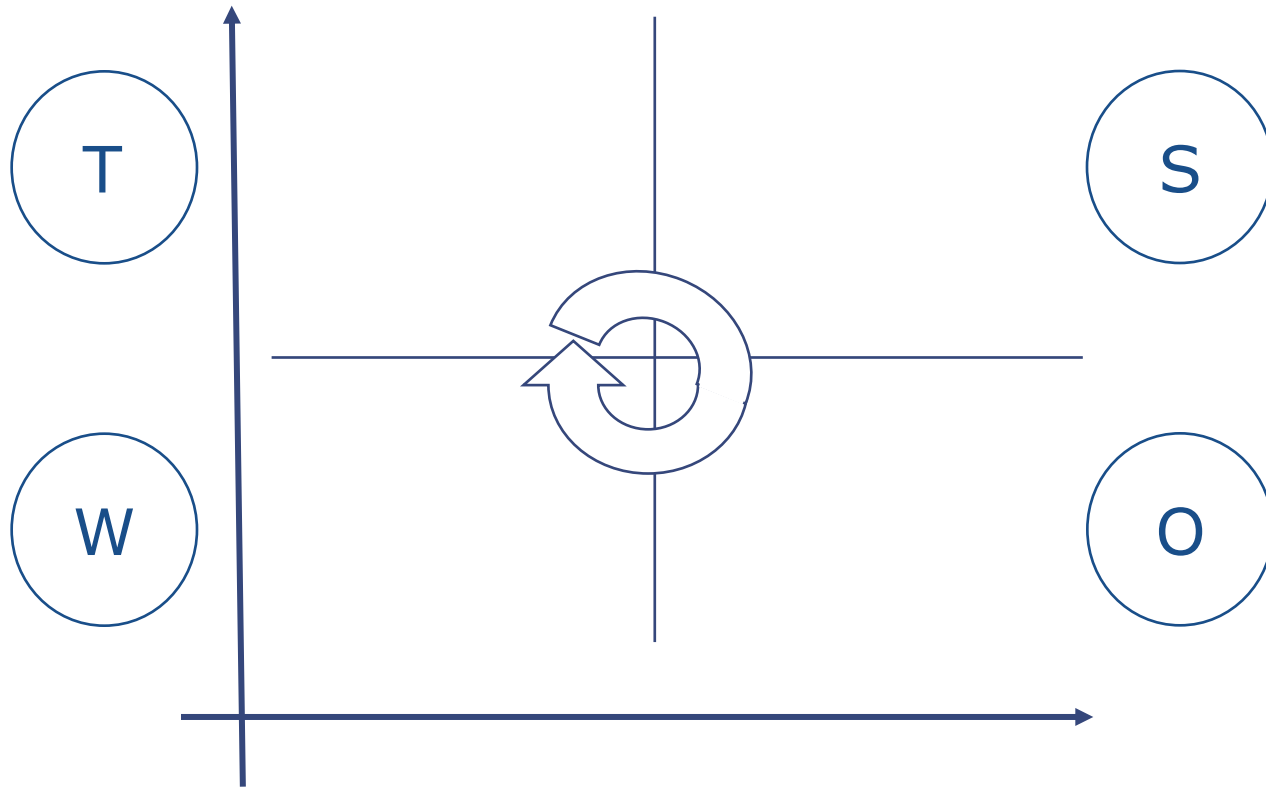

SWOT: strength, weakness, opportunity, threat



Threats / Bedrohungen

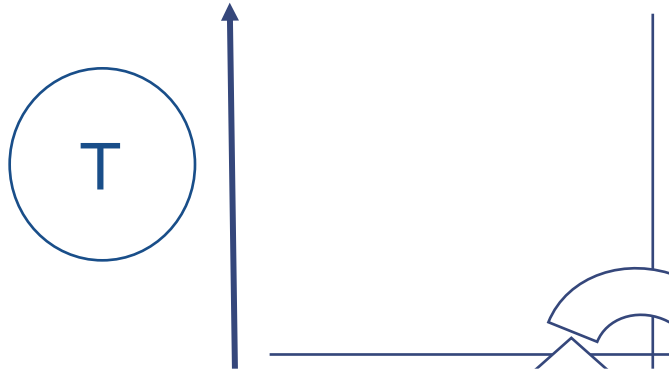

- 💣 Fachkräftemangel
- 💣 Distanzen
- 💣 Infrastruktur

Weaknesses / Schwächen

- 💣 Doctor-Nurse-Game
- 💣 Sektoren
- 💣 Zögern

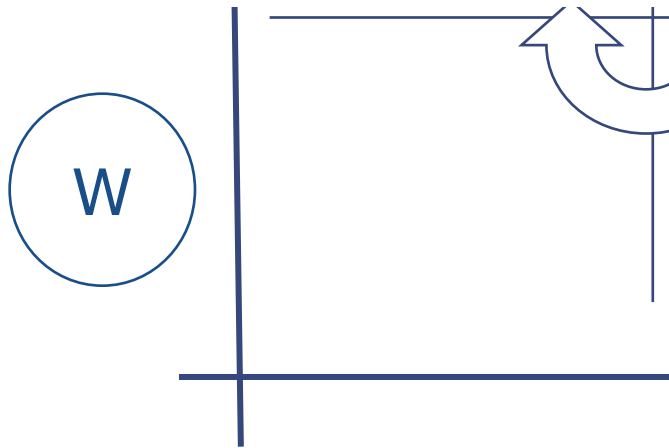



Strength / Stärke



- ✓ Wissen: Pflege, Medizin, IT, Technik, ...
- ✓ Qualität in Strukturen, Prozessen, Ergebnissen
- ✓ Lebensqualität

Opportunities / Chancen

- ✓ OB
- ✓ eHealth
- ✓ Diversity

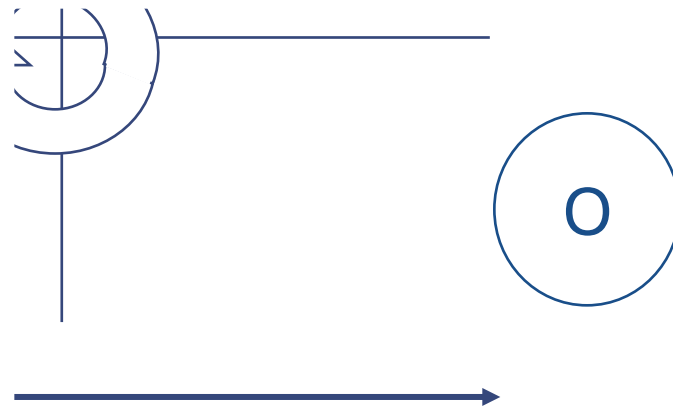

Was ist eHealth?

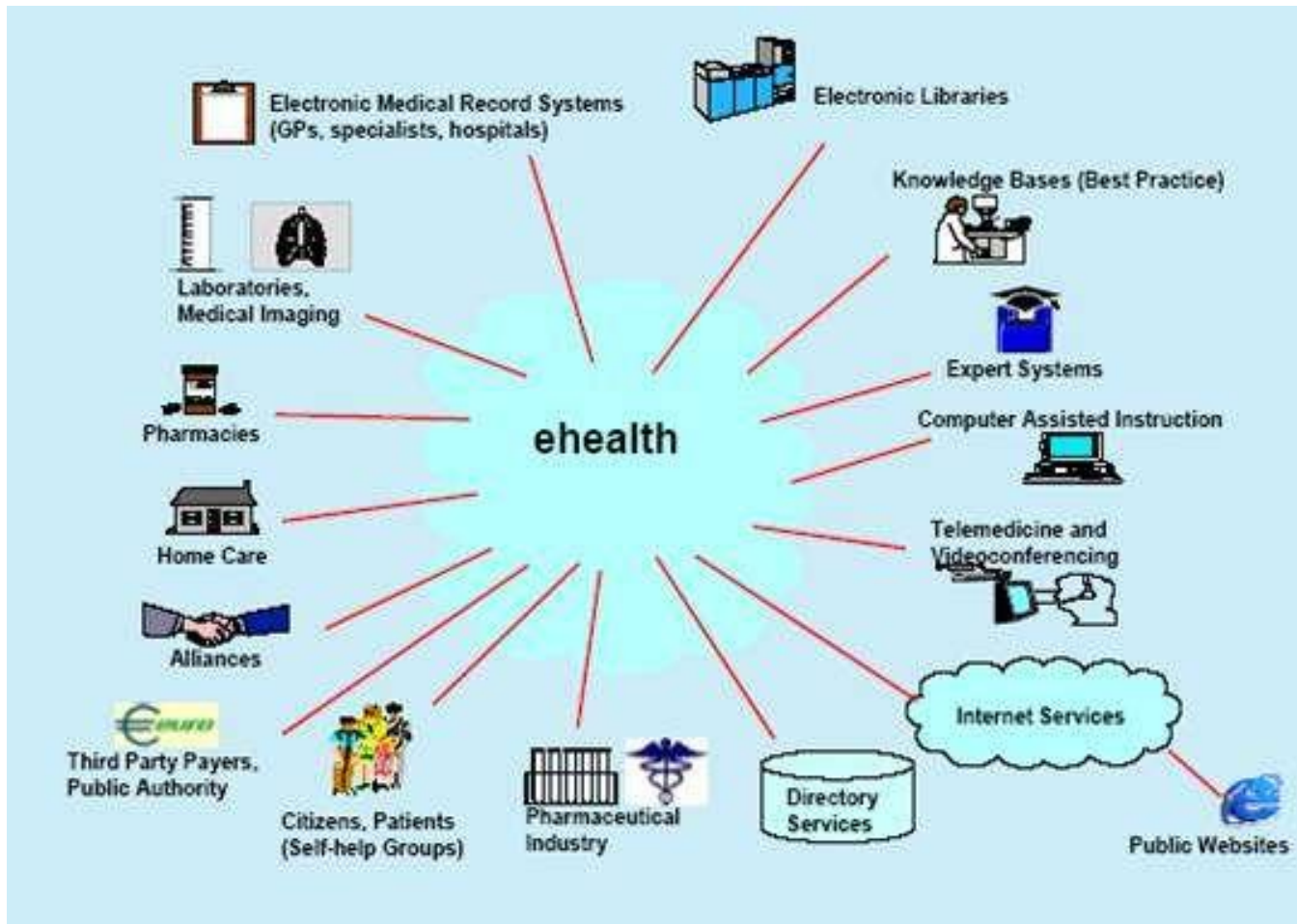

http://www.wi.fh-flensburg.de/ehealth_ma.html [21.11.2013]



eHealth | Definition

*“e-health is an emerging field in the **intersection of medical informatics, public health and business**, referring to **health services and information delivered or enhanced through the Internet and related technologies**. In a broader sense, the term characterizes **not only a technical development, but also a state-of-mind, a way of thinking, an attitude, and a commitment for networked, global thinking, to improve health care locally, regionally, and worldwide by using information and communication technology.**”*

[Eysenbach 2001]

Weitere Definitionen in [Fitterer et al. 2010, S. 7 ff.]

eHealth

- × **Motivation:** unterversorgte Regionen (geographisch, Spezialisten), zunehmende Mobilität, Kosten, Ergebnisse, Zeit
- × **Ziele:** Verbesserung der medizinischen Versorgung – Behandlungsprozesse und -Ergebnisse, Kommunikation, Compliance, Empowerment, Lehre, Forschung
- × **Aufgaben:** Bereitstellung und Durchführung mittels Informations- und Kommunikationstechnologie (IKT)
- × **Wer & Für Wen:** Experten aus Medizin, Pflege, Informatik, Ökonomie, Public Health, Versicherungen, Politik, Wissenschaft, Lehre, ..., Patienten, Bevölkerung

→ *Kooperation*

*Leistungserbringer
„Unterstützer“
Leistungsempfänger*

Gesundheitsversorgung ist ...



- ... ein multidisziplinäres und organisationsübergreifendes Geschehen
- ↪ Bedarf: Berufsständisches Denken und Sektorengrenzen überwinden
- ↪ Ansatz: Organisationsentwicklung & Change Management in Kombination mit eHealth

Gesundheitsversorgung (auch) im ländlichen Raum

Zentrale Themen

- Ziele, Strategien, Umsetzung
- Wertschätzung | Anerkennung | Zuverlässigkeit
- Fachkräftemangel | Technologien | Arbeitsorganisation

Vorgehensweise

- Strukturiert, geplant und flexibel
- Auf Kontext, Klient und ! Philosophie zuschneiden



OB & eHealth & Diversity



- ⊙ Systeme bestehen auch aus Menschen.
- ⊙ Wir können uns nicht nicht verändern.
- ⊙ Wir entscheiden, wie wir uns verändern wollen.
- ⊙ Veränderung im Gesundheitswesen muss und wird über Berufsgruppen und Sektoren hinweg erfolgen.



Synopsis

What can Organizational Behaviour tell us about the challenges and opportunities for health care in rural regions?

- ❑ "Nurse Anna and the wound dressing"
- ❑ The need for new approaches in health care
- ❑ Organizational Behaviour: theories, concepts & tools
- ❑ Challenges and opportunities in rural health care

- ↪ OB, eHealth & diversity: a pathway for the future?



Challenges & Opportunities

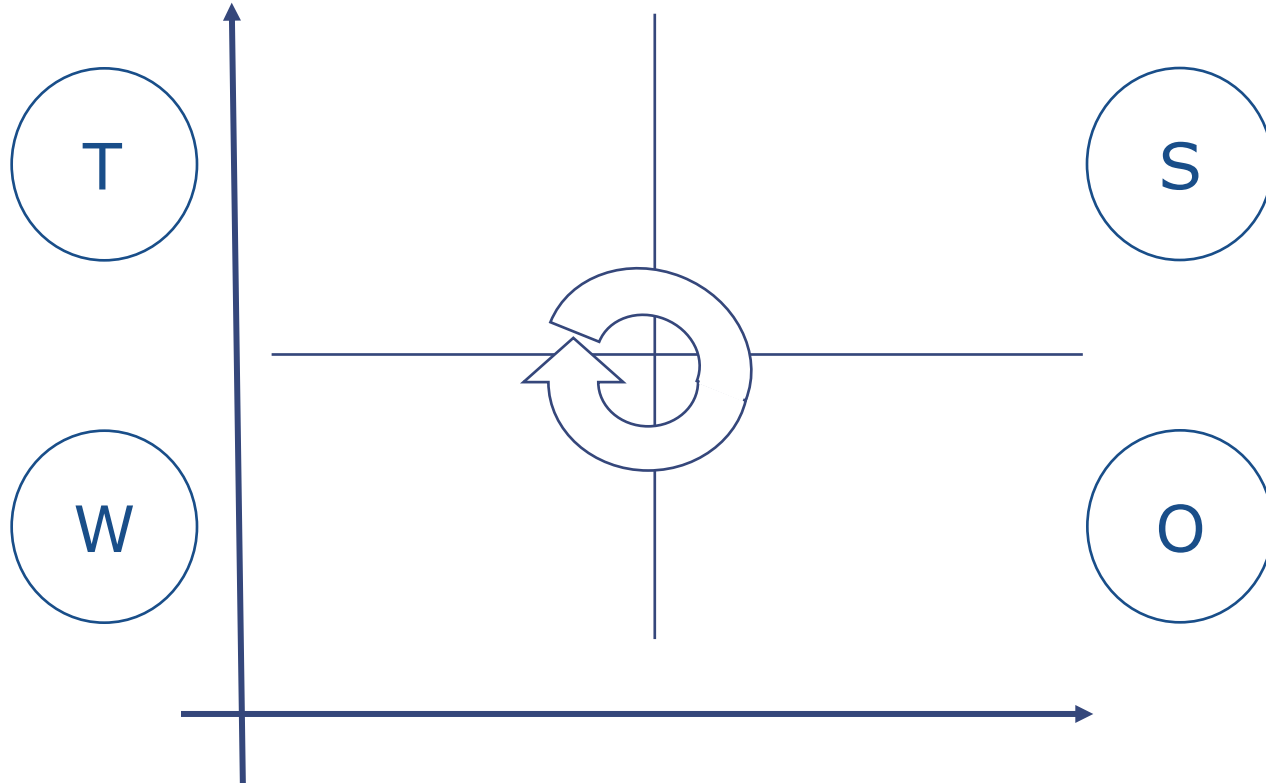

SWOT: strength, weakness, opportunity, threat



Threats

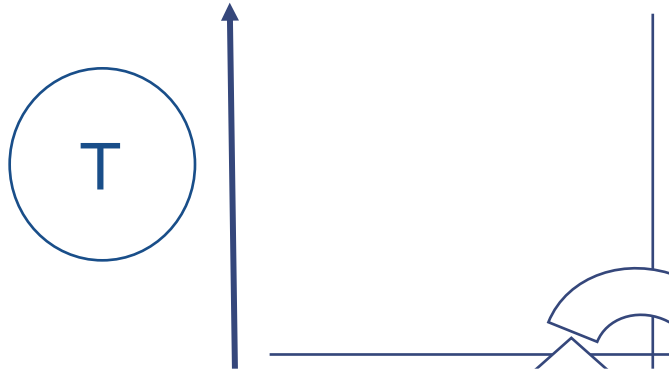

- 💣 Skills shortage
- 💣 Distance
- 💣 Infrastructure



Weaknesses

- 💣 Doctor-Nurse-Game
- 💣 Sectors
- 💣 Hesitation

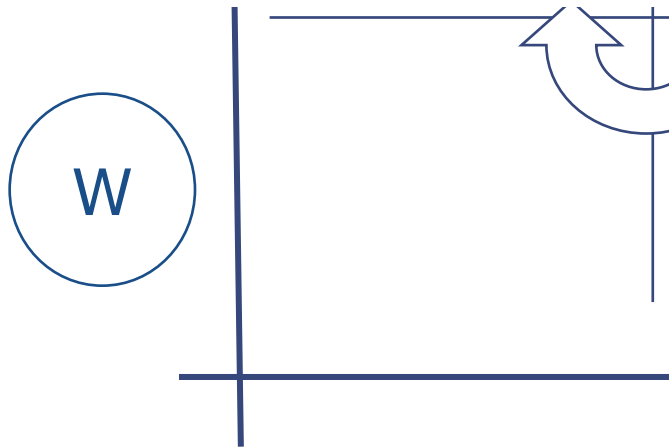



Strengths



- ✓ Knowledge: medical & health care, medicine, IT, technologies, ...
- ✓ Quality in structure, processes, results
- ✓ Quality of life



Opportunities

- ✓ Organizational Behaviour
- ✓ eHealth
- ✓ Diversity

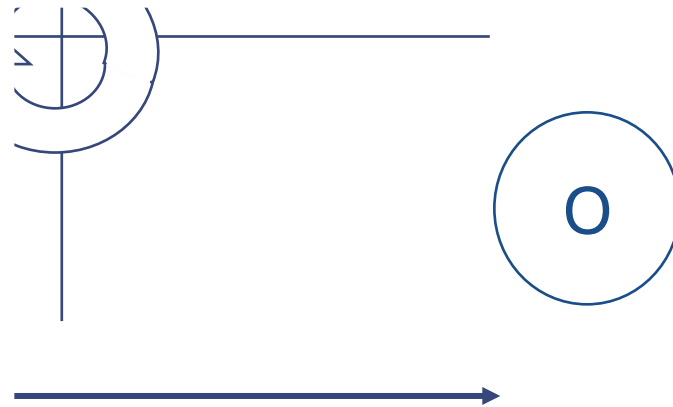

OB & eHealth & Diversity



- ⊙ People are part of the systems.
- ⊙ We can not not change.
- ⊙ We decide how we want to change.
- ⊙ Change in health care has to and will take place across professions and sectors.

Quellen / References (I)

- Argyris C, Schön D. Organizational Learning II: Theory, Method, and Practice. Upper Saddle River, NJ, FT Press 1995.
- Beckhard R. Organization Development: Strategies and Models. Reading MA, Addison-Wesley 1969.
- Cummings TG (Ed.) Handbook of Organization Development. Los Angeles, Sage Publications 2008.
- Currell R, Urquhart C, Wainwright P, Lewis R. Telemedicine versus face to face patient care: effects on professional practice and health care outcomes (Review). The Cochrane Library 2010, Issue 1. Wiley 2010 - <http://www.thecochranelibrary.com/SpringboardWebApp/userfiles/ccoch/file/Telemedicine/CD002098.pdf>
- Deming WE. Out of the crisis. Cambridge, MIT 1982 (2 nd edition: 2000).
- Fischer D. Controlling - Balanced Scorecard, Kennzahlen, Prozess- und Risikomanagement. München, Vahlen 2009.
- Gagnon MP, Légaré F, Labrecque M, Frémont P, Pluye P, Gagnon J, Car J, Pagliari C, Desmartis M, Turcot L, Gravel K. Interventions for promoting information and communication technologies adoption in healthcare professionals (Review). The Cochrane Library 2009, Issue 2. Wiley 2009 - <http://www.thecochranelibrary.com/userfiles/ccoch/file/Telemedicine/CD006093.pdf>
- Hammer M, Champy J. Reengineering the corporation: A manifesto for business revolution. Originally published 1993, with new prologue. New York, HarperCollins 2003.
- Kaplan S, Norton DP. Using the Balanced Scorecard as a Strategic Management System. Harvard Business Review 1996 (January-February): 75-85.
- Korzilius H, Rabbatia S. Gemeindeschwestern: Geheimwaffe gegen Überlastung und Unterversorgung. Dtsch Arztebl 2006; 103(44): A-2926 - A-2928. - <http://www.aerzteblatt.de/pdf.asp?id=53297>
- Lewin K. Field Theory in Social Science. New York, Harper & Row 1951.
- Mayo E. The human problems of an industrial civilisation. New York, MacMillan 1933.
- Schein EH. Organizational Culture and Leadership. San Francisco, Jossey Bass 1985.
- Schwarz G. Konfliktmanagement: Konflikte erkennen, analysieren, lösen. 8. Auflage (1. Auflage 1990). Wiesbaden, Gabler 2010.
- Schulz von Thun F, Ruppel J, Stratmann R. Miteinander reden. Kommunikationspsychologie für Führungskräfte. 10. Auflage. Reinbek, Rowohlt 2009.

Quellen / References (II)

Senge PM. The Fifth Discipline. The art and practice of the learning organization. Revised edition. London, Doubleday 2006. - (1st edition 1990) - deutsch: Senge PM. Die fünfte Disziplin: Kunst und Praxis der lernenden Organisation. Stuttgart, Schäffer-Poeschel 2011.

Sackett DL, Rosenberg WM, Gray JAM, Haynes RB, Richards WS: Evidence-based medicine: What it is and what it isn't BMJ 312 (1996): 71-72.

Stein L. The Doctor-Nurse Game. Arch Gen Psychiatry 1967; 16(6): 699-703. - <http://www.unc.edu/courses/2007spring/nurs/596/960/module8/stein.pdf>

USA. Declaration of Independence. July 4, 1776. http://www.archives.gov/exhibits/charters/declaration_transcript.html

Watzlawick P, Beavin JH, Jackson DD. Menschliche Kommunikation. Stuttgart, Huber 1969 1969, S. 53

Weßel C. Behandlungspfade als Qualitätsmanagement-Instrumente. Dissertationsschrift zur Dr. med. Basel (CH): Universität Basel, 1999. - http://www.christa-wessel.de/files/Publikationen/wessel1999_doktorarbeit.pdf

Weßel C. Geschäftsprozesse und Organisationales Lernen. Theoriesarbeit. WSFB-Beraterweiterbildung. "Organisationale Veränderungsprozesse gestalten" - Systemische Organisationsberatung für Change Agents und Berater. Wiesbaden 2012. - http://www.christa-wessel.de/files/Publikationen/wessel2012_oe_thesis.pdf

Weßel C. Basiswissen Consulting. Der Elch auf dem Tisch und andere Beratungskonzepte. Heidelberg, mitp 2013. – zum Inhalt: siehe nächste Folie

Wikipedia, Die freie Enzyklopädie. Seite "Organisationstheorie". Bearbeitungsstand: 12. September 2013, 06:17 UTC. URL: <http://de.wikipedia.org/w/index.php?title=Organisationstheorie&oldid=122459122>

Dieser Vortrag:

Weßel C. Organisationstheoretische Perspektiven in Bezug auf die aktuelle Lage der Gesundheitsversorgung im ländlichen Raum. Vortrag. Fachhochschule Frankfurt am Main, FB4 Soziale Arbeit & Gesundheit 22.11.2013 [What can Organizational Behaviour tell us about the challenges and opportunities for health care in rural regions? Talk. Frankfurt am Main, Germany, University of Applied Sciences 22 Nov 2013] - http://www.christa-wessel.de/files/Publikationen/cw20131122_obruralhc.pdf

URLs zuletzt aktualisiert am 21.11.2013